

Technologie d'amortissement

ACE : votre partenaire pour
les amortisseurs industriels,
les contrôleurs de vitesse
hydrauliques et la technologie
anti vibrations

Catalogue principal 2018
Extrait



Notre Métier

Faire bénéficier nos clients de notre expertise et de nos solutions dans les domaines de la pneumatique, l'hydraulique, la mécatronique et les technologies de l'environnement. Conformément à notre devise "Supporting your success", notre mission est d'apporter à nos clients des avantages compétitifs en termes d'innovation et de différenciation afin d'optimiser les coûts de production.

Notre Leitmotiv

Il s'articule autour d'une philosophie qui valorise le travail personnel, l'esprit d'initiative, les idées fortes et les valeurs humaines et se résume par "travailler sérieusement sans se prendre au sérieux".

Force de proposition

- Critique positive des demandes soumises
- Co-développement / Mode projet

Respect de la confidentialité & volonté forte de créer un partenariat

Support intra-groupe BIBUS pour nos clients internationaux

Site de vente en ligne

- Commercialisation de nos produits standards
www.shop.bibusfrance.fr

Rapport Qualité/Prix/Service compétitif et évolutif

- Offres détaillées
- Mise en avant des seuils économiques
- Certification Iso 9001:2015



Souplesse & Flexibilité

- Stock dédié
- Optimisation logistique

Nos pour

Nos Marchés

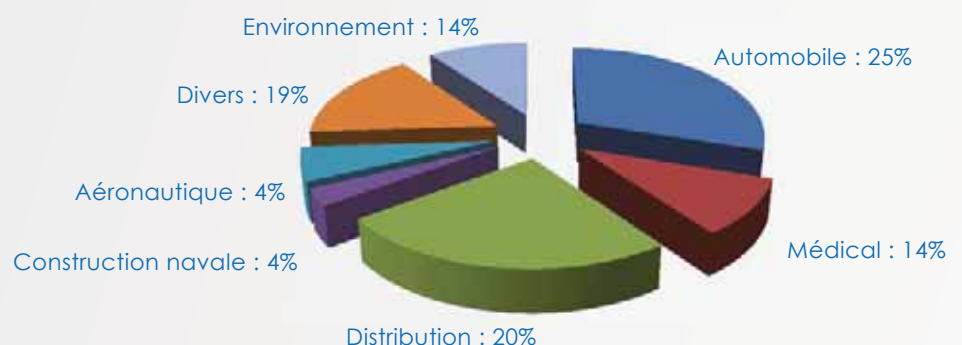

Compétence des interlocuteurs

- + de 10 responsables régionaux pour une présence locale optimisée
- Service sédentaire attentif, formé et réactif

Solutions techniques adaptées

- Logiciel de calcul et sélection personnalisée
- Engagement sur le fonctionnement
- Adaptation en fonction de votre environnement

- Catalogues en français
- Fichiers CAO/DAO disponibles
- Schéma d'implantation
- Large gamme d'accessoires

- Refus de proposer un produit non-adapté ou un délai de complaisance pour obtenir une commande

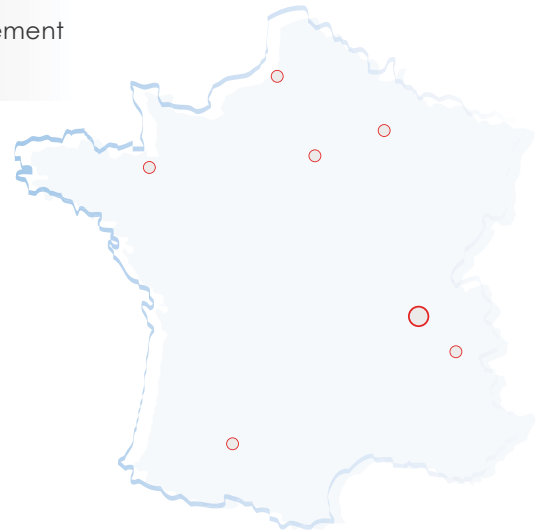

Engagements
VOUS

Taux de service engageant

- > **93%** de nos offres traitées en **J/J+1**
(> 7100 offres / an)
- > **97%** de nos livraisons dans le délai confirmé
(> 11200 livraisons / an)
- **48H** : délai de réponse de nos experts à une Non-Conformité *

* prise en compte de la réclamation et transmission des premiers éléments de réponse

Faire bénéficier nos clients de la valeur ajoutée de la stratégie du groupe BIBUS, visant à être l'un des **leaders européens** en fourniture de **solutions, systèmes et sous-ensembles** sur nos marchés

Notre présence, nos compétences et notre culture du service client nous ont permis d'avoir la **confiance & la reconnaissance** de nombreuses sociétés dans les marchés traités
> 6000 clients / 11M€

2020

2016

Intégration dans le groupe BIBUS AG / Division technologie
Partenariat avec **BANSBACH**
Chiffre d'affaires : 4,5M€

2001

Création de la filiale **Doedijns** France spécialisée en distribution d'amortisseurs de chocs **ACE**

1964

Tous les produits
Fiches techniques et catalogues
Bases de données CAO
Logiciels de calculs gratuits
Distributeurs
Services
Actualités
etc.

www.ace-ace.com

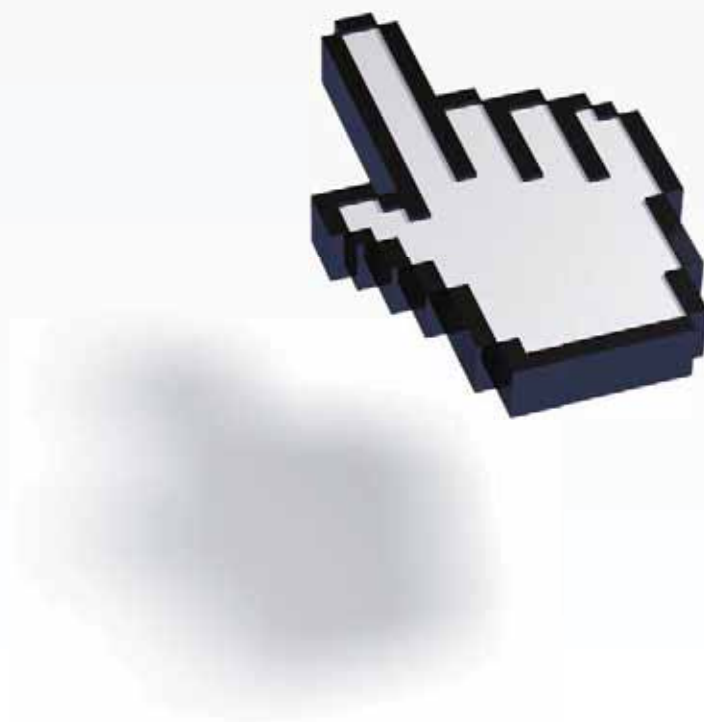

Tous droits de production, de dénomination commerciale, de design et de représentation des produits du présent catalogue réservés. Aucune partie de la présente publication ne peut être reproduite, copiée ou imprimée sans autorisation. Toute infraction sera poursuivie. La conception, les dimensions et les caractéristiques techniques des produits ACE sont susceptibles d'être modifiées.

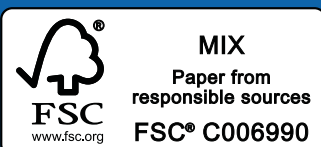

Chers clients,

Vous avez pris la bonne décision.

Une collaboration de longue date et particulièrement fructueuse dans le secteur de la technique d'amortissement nous lie à notre partenaire français BIBUS France. Grâce à ses collaborateurs commerciaux et techniques particulièrement bien formés, BIBUS France se distingue par un excellent niveau de qualité de service et d'écoute du client.

Vous trouverez 230 pages d'informations détaillées sur les domaines d'application de la technologie d'amortissement, du contrôle de vitesse, de la technologie anti vibrations et des produits de sécurité. Chaque segment est reconnaissable par une couleur. Ce concept global se retrouve dans tous les documents, sur le véhicule de démonstration, sur notre stand d'exposition et sur le site Internet www.ace-ace.com. Notre site Internet, l'outil des professionnels, propose également un lien vers la chaîne YouTube d'ACE, une importante bibliothèque CAO, ainsi qu'une assistance pour vos calculs.

Comme toujours, les nouveautés sont indiquées dans la table des matières et dans les différentes pages du catalogue.

Les produits ACE vous aident à rendre votre production et vos processus plus rapides, efficaces, silencieux, simples, sûrs et durables. Comptez sur la qualité ACE dans les produits et le service 5 étoiles.



Bien à vous,

Jürgen Roland (Directeur général, ACE)

Hotline d'assistance gratuite

Partagez avec nous vos besoins et profitez de nos plus de 40 années d'expertise dans la technologie d'amortissement. Nos spécialistes de l'ingénierie discuteront avec vous de vos besoins et vous exposeront nos solutions. N'hésitez pas à appeler notre hotline d'assistance.

T +33 (0)4 78 96 80 00

Nos responsables régionaux sont aussi de véritables experts des amortisseurs. Ils se déplaceront sur votre site, noteront les données du terrain et élaboreront des solutions adaptées à vos besoins spécifiques. En outre, les prestations de service et produits ACE sont disponibles dans plus de 40 pays à travers le monde.

Logiciel de calculs en ligne CAO

Grâce à notre logiciel de calcul convivial sur Internet, vous pouvez sélectionner le produit le plus adapté (en ligne ou après téléchargement du logiciel). Les données CAO sont disponibles dans tous les formats standard en 2D et 3D.

www.ace-ace.com

Nos ingénieurs spécialisés créent pour vous des offres techniques détaillées, comprenant une proposition de montage, ainsi que des informations sur les forces de réaction, le temps de freinage, la charge de travail, etc.

Technologie d'amortissement

Contrôle de vitesse Extrait du catalogue principal

Technologie anti vibrations

Produits de sécurité



Une qualité certifiée

Les produits ACE sont fabriqués exclusivement avec des matériaux de qualité supérieure et respectueux de l'environnement. Grâce à un contrôle permanent de la qualité et la réalisation de programmes de tests, nous vous garantissons une qualité élevée constante.

ACE met en œuvre un processus d'amélioration continue dans tous les domaines pour que les consommations de matériaux et d'énergie, la génération de substances nocives et le recyclage ou la mise au rebut des produits finis soient le plus respectueux possible des ressources.

Il est important pour nous de minimiser notre impact sur l'environnement tout en améliorant nos services.

De plus, en optimisant en permanence les produits finis, nous donnons à nos clients la possibilité de concevoir des produits plus petits, plus efficaces et plus économes en énergie.



Amortisseurs miniatures, amortisseurs industriels, amortisseurs industriels lourds, stoppeurs de palettes, absorbeurs profilés, mousses d'amortissement de chocs



Contrôleurs de vitesse hydrauliques, contrôleurs de vitesse précis, contrôleurs de vitesse rotatifs



Isolateurs caoutchouc-métal, mousses d'amortissement de vibrations, éléments à ressort pneumatique basse fréquence



Amortisseurs de sécurité, absorbeurs profilés de sécurité, bloqueurs

Nous sommes vos spécialistes de la technologie d'amortissement industrielle

ACE est le spécialiste mondial reconnu de la technologie d'amortissement industrielle, avec des agences réparties dans 45 pays sur tous les continents. ACE est également présent en Allemagne depuis 1978. Rien qu'en Allemagne, 25 ingénieurs travaillent chaque jour à la poursuite du développement de notre gamme de produits.

Les clients d'ACE bénéficient de solutions sophistiquées, d'innovations précieuses et d'un service exemplaire dans le domaine de la technologie d'amortissement. Grâce à une étroite collaboration avec les plus grandes entreprises de construction mécanique, la succursale allemande d'ACE s'est imposée comme précurseur du progrès technique dans le domaine de la technologie d'amortissement.

Ce catalogue est une étape décisive pour concrétiser un souhait exprimé par de nombreux clients : qu'une seule source fournisse tout ce qui a trait à la technologie d'amortissement et à l'isolation vibratoire.

ACE développe, produit et commercialise une large gamme de produits d'amortissement comprenant : amortisseurs industriels et de sécurité, absorbeurs profilés, contrôleurs de vitesse rotatifs, ressorts à gaz industriels, contrôleurs de vitesse hydrauliques, isolateurs de vibrations, ressorts pneumatiques et contrôleurs de vitesse précis.

Les produits s'imposent, tout particulièrement dans les entreprises avant-gardistes, car il n'existe pratiquement pas de meilleures solutions pour ralentir rapidement, délicatement et précisément des masses en mouvement ou pour isoler des vibrations dangereuses.

Diversité des produits ACE

Un concentré de compétences sur 230 pages



Page	
8	Technologie d'amortissement
10 - 11	Amortisseurs industriels – généralités
12 - 15	Formules et calculs
16 - 17	Amortisseurs industriels – tableau de performance
18	Amortisseurs miniatures
	Familles de produits
20 - 37	Accessoires M5 à M25 – tableau de sélection
38 - 39	Accessoires M5 à M25 – vue d'ensemble
40 - 44	Accessoires M5 à M25 – descriptions
45 - 48	Accessoires M5 à M25 – descriptions
50 - 51	Exemples d'applications
52	Amortisseurs industriels
	Familles de produits
54 - 75	Accessoires M33 à M64 – vue d'ensemble
76 - 78	Accessoires M33 à M64 – descriptions
79	Accessoires M33 à M64 – descriptions
80 - 81	Exemples d'applications
82	Amortisseurs industriels lourds
	Familles de produits
84 - 91	Accessoires spéciaux – réservoirs air/huile
92 - 93	Accessoires spéciaux – réservoirs air/huile
94	Stoppeurs de palettes
98	Absorbeurs profilés TUBUS
100 - 101	Absorbeurs profilés – tableau de performance
102 - 113	Familles de produits
114 - 115	Exemples d'applications
116	Absorbeurs profilés TUBUS spéciaux
118	Mousses d'amortissement de chocs SLAB
	Familles de produits
120 - 126	Recommandation de collage et informations techniques
127	Recommandation de collage et informations techniques
128	Résistance chimique
129	Mousses échantillons
130 - 131	Exemples d'applications

Page

132 **Contrôle de vitesse**

Extrait du catalogue principal

134

136 - 137

138 - 140

Contrôleurs de vitesse hydrauliques

Familles de produits

Accessoires pour ressorts à gaz et contrôleurs de vitesse hydrauliques

142

144 - 147

Contrôleurs de vitesse précis

Familles de produits

148

152 - 165

166

167

Contrôleurs de vitesse rotatifs

Familles de produits

Calculs et accessoires

Exemples d'applications

168 **Technologie anti vibrations**

170

Isolation vibratoire

171

Isolateurs caoutchouc-métal

172

Mousses d'amortissement de vibrations

173

Éléments à ressort pneumatique basse fréquence

174 **Produits de sécurité**

176

178 - 191

192

193

194 - 195

Amortisseurs de sécurité

Familles de produits

Informations générales

Formules et calculs

Exemples d'applications

196

198 - 201

Absorbeurs profilés de sécurité TUBUS

Familles de produits

202

204 - 206

208 - 224

225 - 226

Bloqueurs

Variantes de bloqueurs

Familles de produits

Exemples d'applications

Absorbeurs profilés de sécurité

Parfaits pour les arrêts d'urgence

La série TUBUS d'ACE, qui connaît un succès extraordinaire, convient pour l'arrêt d'urgence, la protection contre les sur-courses ou comme butée de fin de course. Disponibles dans différentes variantes pour les installations à charge lourde ou pont roulant, ces absorbeurs profilés conviennent parfaitement lorsque les charges ne doivent pas être instantanément freinées ou dans les situations de travail extrêmes.

En élastomère de type copolyester, ces absorbeurs ultra résistants fournissent une grande absorption d'énergie et des forces élevées dans des situations où d'autres matériaux échouent ou ne parviennent pas à atteindre une durée de vie d'1 million de cycles. Ils sont économiques et se distinguent par leur taille compacte et leur construction légère. Avec une absorption d'énergie comprise entre 450 Nm et 17.810 Nm, ils sont une alternative à l'amortissement par butée hydraulique.



Absorbeurs profilés de sécurité



TUBUS TC et TC-S

Page 198

Grues et ponts roulants

Une bête de course compacte

applications de grue, dispositifs de chargement et instruments de levage, appareils hydrauliques, entraînement électromécaniques



TUBUS TI

Page 200

Amortisseur d'arrêt d'urgence irréversible

Une décélération unique compacte

amortissement d'arrêt d'urgence dans les axes linéaires, portails, bancs d'essais, entraînement électromécaniques

Extrêmement résistants

Élastomère de type copolyester très résistant

Constructions légères

Utilisation économique

Versions charge lourde disponibles



TUBUS TC et TC-S

Une bête de course compacte

Grues et ponts roulants

Capacité 630 Nm/Cycle à 17.810 Nm/Cycle

Course maximale 30 mm à 198 mm

Pour encore plus de protection : les absorbeurs profilés de la gamme TC de la série TUBUS d'ACE peuvent aussi être utilisés comme absorbeurs profilés de sécurité. Ces éléments d'amortissement prêts à l'installation et sans entretien, fabriqués en élastomère de copolyester, ont été spécialement conçus pour être utilisés dans des systèmes de grues et pour satisfaire aux normes industrielles internationales OSHA et CMAA. Le modèle spécial TC-S permet d'atteindre la dureté de ressort requise pour les systèmes de grues avec un concept double unique.

Que ce soit pour les modèles TC-S ou TC, cette gamme propose une solution rentable avec une grande absorption d'énergie pour les systèmes de gestion de l'énergie. La construction très compacte et légère de Ø 64 mm à Ø 176 mm couvre progressivement l'absorption d'énergie dans une plage de 450 Nm à 17.810 Nm.

Les absorbeurs profilés de la gamme TC protègent, entre autres, les grues, les équipements de chargement et de levage, les unités hydrauliques.



Données techniques

Capacité : 630 Nm/Cycle à 17.810 Nm/Cycle

Absorption d'énergie : 31 % à 64 %

Plage de force dynamique : 80.000 N à 978.000 N

Température d'utilisation : -40 °C à 90 °C

Taille de la construction : 64 mm à 176 mm

Dureté de la matière : Shore 55D

Matériaux : corps profilé : élastomère co-polyester

Montage : au choix

Environnement : résiste à l'eau de mer, aux attaques microbiennes et chimiques.

Excellente résistance aux UV et à l'ozone. La matière n'absorbe pas l'eau et ne gonfle pas.

Vitesse d'impact : max. 5 m/s

Couple de serrage : M12: 50 Nm

M16: 40 Nm (DIN912)

M16: 120 Nm (vis épaulée)

Champ d'application : applications de grue, dispositifs de chargement et instruments de levage, appareils hydrauliques, entraînement électromécaniques

Remarque : adaptés à des applications d'arrêt d'urgence et pour une utilisation continue. Pour des applications avec une précharge et des températures qui augmentent, consultez ACE.

Sur demande : courses, caractéristiques, ressorts, tailles et matériaux spéciaux

TC

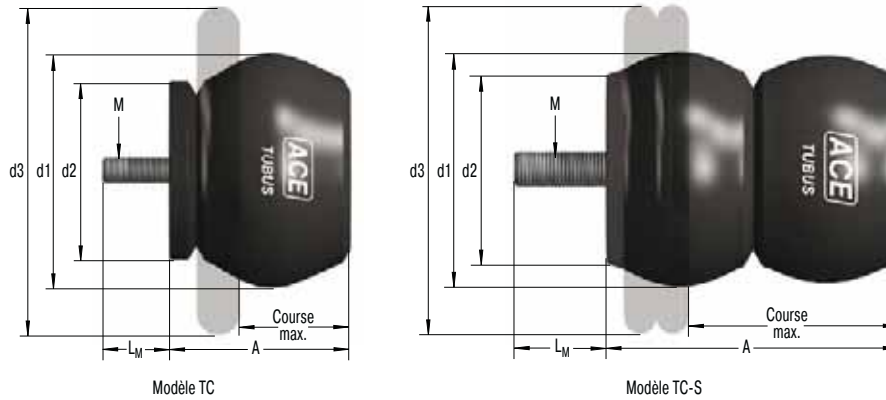

Caractéristiques

Modèle TC90-49

Caractéristique Energie - Course (dynamique)
(avec une vitesse d'impact supérieure à 0,5 m/s)

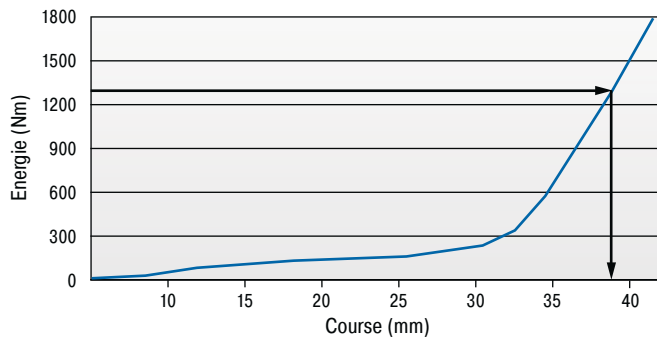

Modèle TC90-49

Caractéristique Force - Course (dynamique)
(avec une vitesse d'impact supérieure à 0,5 m/s)

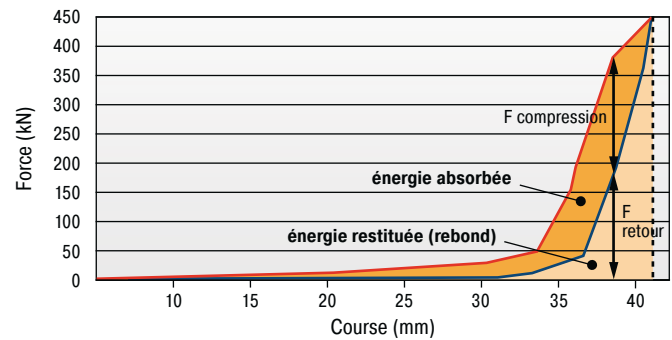

A l'aide des courbes ci-dessus vous pouvez estimer la proportion d'énergie qui va être absorbée. Exemple: avec une énergie d'impact de 1.300 Nm, le diagramme Energie - Course montre qu'une course d'environ 38 mm est nécessaire. Sur le diagramme Force - Course, vous pouvez estimer la proportion d'énergie absorbée par rapport à l'énergie restituée à ce point de la course. Note: Avec ces types, la force de retour à proximité de la fin de course est significative et nous vous recommandons d'essayer d'utiliser au moins 90 % de la course totale.

Les caractéristiques dynamiques ($v > 0,5$ m/s) et statiques ($v \leq 0,5$ m/s) pour tous les modèles sont disponibles sur demande.

Le calcul et la sélection de l'amortisseur nécessaire doivent être assurés ou validés par ACE.

Exemple de commande

TC83-73-S
TUBUS pour pont-roulant _____
Ø externe 83 mm _____
Course 73 mm _____
Modèle souple _____

Performances et dimensions

TYPES	Arrêt d'urgence		Course max. mm	A mm	d1 mm	d2 mm	d3 mm	L _M mm	M	Poids kg
	¹ W ₃ Nm/Cycle	W ₃ Nm/Cycle								
TC64-62-S	450	630	62	79	64	52	89	12	M12	0,174
TC74-76-S	980	1.372	76	96	74	61	114	12	M12	0,260
TC83-73-S	1.940	2.715	73	94	83	69	127	12	M12	0,328
TC86-39	1.210	1.695	39	56	86	78	133	12	M12	0,284
TC90-49	1.640	2.295	49	68	90	67	124	12	M12	0,264
TC100-59	1.785	2.500	59	84	100	91	149	12	M12	0,452
TC102-63	1.970	2.760	63	98	102	82	140	22	M16	0,662
TC108-30	1.900	2.660	30	53	108	77	133	12	M12	0,392
TC117-97	3.710	5.195	97	129	117	100	188	16	M16	1,043
TC134-146-S	7.310	10.230	146	188	134	117	215	30	M16	1,573
TC136-65	4.250	5.950	65	106	136	106	178	16	M16	1,147
TC137-90	6.350	8.890	90	115	137	113	216	21	M16	1,201
TC146-67-S	8.330	11.660	67	118	146	99	191	16	M16	1,573
TC150-178-S	8.860	12.400	178	241	150	132	224	16	M16	2,674
TC153-178-S	7.260	10.165	178	226	153	131	241	16	M16	2,522
TC168-124	10.100	14.140	124	166	168	147	260	16	M16	2,533
TC176-198-S	12.725	17.810	198	252	176	150	279	16	M16	3,685

¹ Capacité d'énergie max. par cycle pour une utilisation continue.

TUBUS TI

Une décélération unique compacte

Amortisseur d'arrêt d'urgence irréversible
Capacité 562 Nm/Cycle à 10.953 Nm/Cycle
Course maximale 25 mm à 80 mm

Une seule fois mais en toute sécurité : ACE propose désormais ces absorbeurs à usage unique TUBUS TI pour des applications d'arrêt d'urgence comme alternative aux absorbeurs profilés TUBUS qui connaissent un grand succès. Comparés à des absorbeurs en élastomère standard, ces absorbeurs profilés de sécurité assurent l'absorption jusqu'à 96 % de l'énergie sans effet rebond. Les absorbeurs sont déformés à l'impact et ne peuvent donc pas être réutilisés.

L'absorbeur à usage unique, facile à monter et sans entretien, est aussi une alternative économique aux amortisseurs de sécurité hydrauliques d'ACE. Ils sont en matériau synthétique de grande qualité avec un noyau métallique intérieur et absorbent jusqu'à 10.953 Nm d'énergie.

Le TUBUS TI est principalement utilisé comme amortissement d'arrêt d'urgence sur les axes linéaires, dans les machines-outils, les servomoteurs avec de grandes vitesses et dans d'autres domaines similaires.

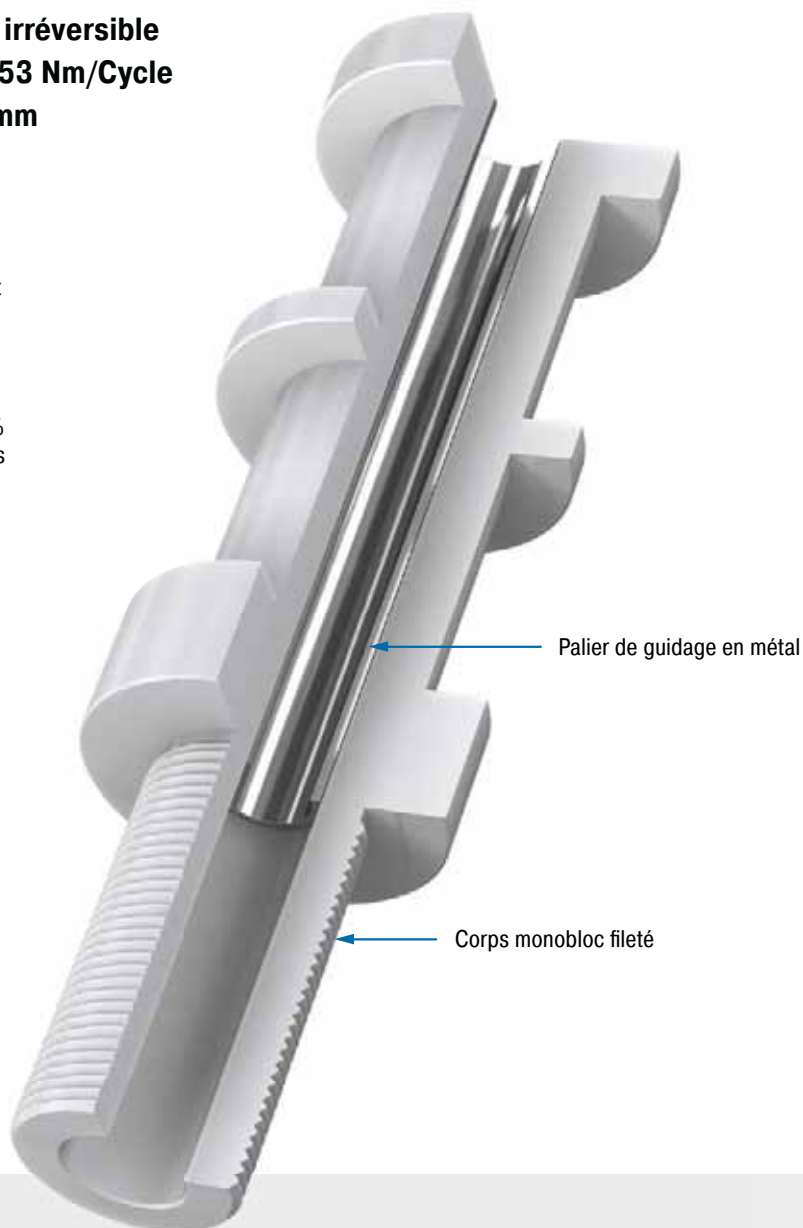

Palier de guidage en métal

Corps monobloc fileté

Données techniques

Capacité : 562 Nm/Cycle à 10.953 Nm/Cycle

Absorption d'énergie : 91 % à 96 %

Plage de force dynamique : 37.138 N à 204.127 N

Température d'utilisation :

-40 °C à 90 °C, copolyester élastomère

-25 °C à 50 °C, polymère

Taille de la construction : 32 mm à 63 mm

Matériaux : corps profilé : co-polyester élastomère ou polymère; manchon de guidage : métal

Montage : au choix

Environnement : résistant à l'attaque des lubrifiants et des produits chimiques conformément à la liste de résistance. Aucune résistance aux UV.

Vitesse d'impact : jusqu'à 5 m/s maxi

Couple de serrage : tangible

Champ d'application : amortissement d'arrêt d'urgence dans les axes linéaires, portails, bancs d'essais, entraînement électromécaniques

Remarque : L'absorbeur à usage unique doit être remplacé après chaque impact.

Sur demande : autres tailles sur demande

TI16

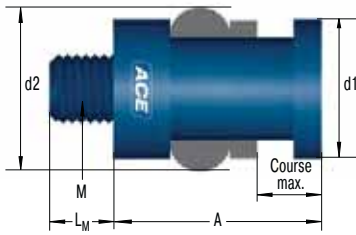

TI24

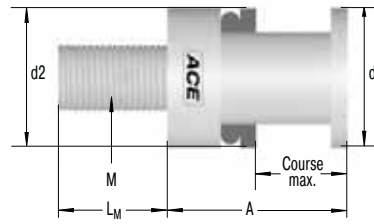

TI30

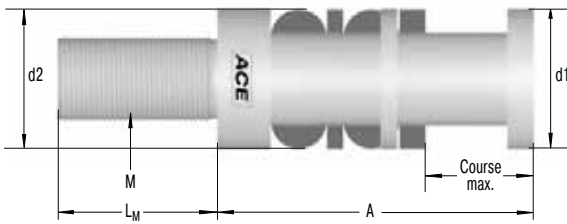

TI36

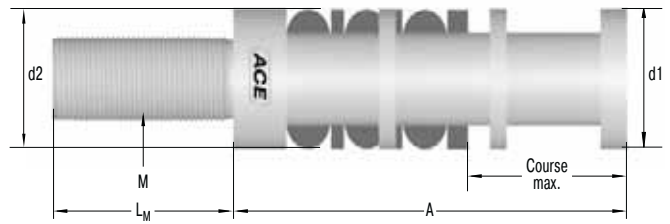

Caractéristiques

Caractéristique Force - Course TI16

Essais dynamiques sur banc d'essai de chute

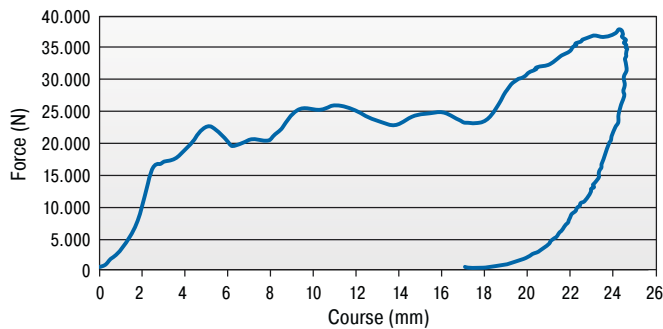

■	TI16
Energie totale :	562 Nm
Energie absorbée :	511 Nm
Efficacité :	91 %

Caractéristique Force - Course TI24, TI30 et TI36

Essais dynamiques sur banc d'essai de chute

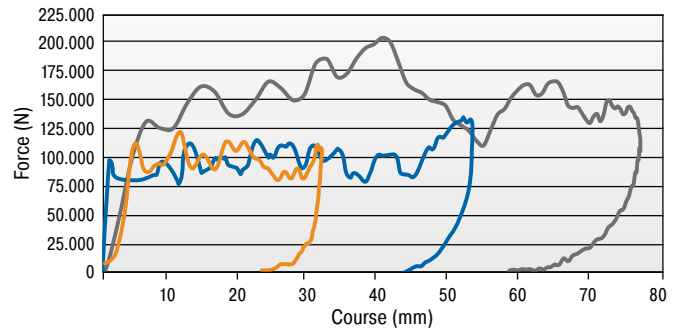

■	TI36	■	TI30	■	TI24
Energie totale :	10.954 Nm	4.510 Nm	2.701 Nm		
Energie absorbée :	10.513 Nm	4.309 Nm	2.545 Nm		
Efficacité :	96 %	96 %	94 %		

Les valeurs caractéristiques ont été calculées pour une charge dynamique.

Le calcul et la sélection de l'amortisseur nécessaire doivent être assurés ou validés par ACE.

Exemple de commande

TUBUS irréversible _____ ↑
 Filetage M16 _____ ↑
 Course 25 mm _____ ↑
 Nombre de soufflets _____ ↑

TI16-25-1

Performances et dimensions

TYPES	Capacité cas d'urgence	Course max.	Force de réaction	A	d1	d2	L _M	M	Profondeur du trou taraudé		Poids
	Nm/Cycle								N	mm	
TI16-25-1	562	25	37.138	48	32	38	15	M16x2	25	0,045	
TI24-33-1	2.701	33	113.590	64,5	50	50	40	M24x3	40	0,140	
TI30-52-2	4.510	52	121.130	113	50	50	57	M30x3,5	63	0,240	
TI36-80-3	10.953	80	204.127	172	63	65	89	M36x4	89	0,620	

Société	Nom	Machine ou référence	BIBUS France
Rue	Service		Merci de faxer au 04 78 96 80 01
Code postal	Téléphone	Besoin ou quantité	Pour toute question appeler au 04 78 96 80 00
Ville	Fax		Faxer aussi tout document supplémentaire utile

Projet d'amortissement pour amortisseurs ACE



	m	c ou h	t	x	n	F	HM	P	μ	M	L	R	r	β
	kg	m	sec	1/h	U	N	–	kW	–	Nm	m	m	m	°
	Masse	Course c Chute h	Temps course	Cycles horaire	Nombres d'amortis.	Force motrice	Coeff. de calage	Puissance moteur	Coeff. de friction	Couple moteur	Rayon masse	Rayon amortis.	Rayon force	Angle pente
Cas 1	Masse sans force motrice													
Cas 2	Masse avec force motrice													
Cas 2.1	Pour mouvement vertical montant													
Cas 2.2	Pour mouvement vertical descendant													
Cas 3	Masse entraînée par un moteur													
Cas 4	Masse sur galets motorisés													
Cas 5	Masse oscillante avec couple moteur													
Cas 6	Masse en chute libre													
Cas 6.1	Masse glissant sur un plan incliné													
Cas 6.1a	Avec force motrice montante													
Cas 6.1b	Avec force motrice descendante													
Cas 7	Table tournante avec couple moteur													
Cas 8	Masse rotative avec couple moteur													
Cas 9	Masse rotative avec force motrice													
Cas 10	Masse en descente contrôlée sans force motrice													

- environnement**
- poussiéreux
 - corrosif
 - en extérieur
 - dans un vérin
 - exposé aux fluides de refroidissement ou coupe efforts radiaux
 - application spéciale
- Montage amortisseur par**
- R bride arrière
 - F bride avant
 - S montage sur pieds
 - C montage oscillant
- Divers**
- TUBUS possible?
 - Application sécurité?

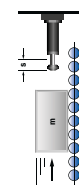

Cas 1

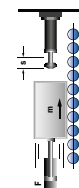

Cas 2

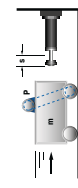

Cas 3

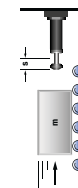

Cas 4

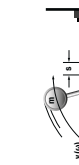

Cas 5



Cas 6

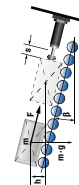

Cas 6.1

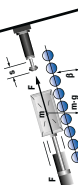

Cas 6.1a

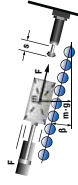

Cas 6.1b



Cas 7



Cas 8

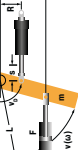

Cas 9



Cas 10

**ARGENTINA**
CAMOZZI NEUMATICA S.A.

Prof. Dr. Pedro Chutro 3048
1437 Buenos Aires, Argentina
T +54 11 49110816
F +54 11 49124191
www.camozzi.com.ar

**AUSTRIA**
ACE STOSSDÄMPFER GMBH

Albert-Einstein-Straße 15, 40764 Langenfeld, Germany
T +49 2173-9226-4000
F +49 2173-9226-29
www.ace-ace.de
(distributeurs sur demande)

**BELARUS**
BIBUS (BY) COOO

8th Per. Ilyicha 13a, office 2.1
246013 Gomel, Belarus
T +375 232 29 31 39
F +375 232 39 59 02
www.bibus.by
(n'est pas distributeur de ressorts à gaz et de contrôleurs de vitesse HB)

Spécialiste des ressorts à gaz et des contrôleurs de vitesse HB :

TECHVITASBEL LLC
F. Skaryny str. 15B-3
220114 Minsk, Belarus
T +375 17 396 63 83
F +375 17 396 63 82
www.techvitas.by
(n'est pas distributeur d'amortisseurs, TUBUS, SLAB)

**BELGIUM**
ACE STOSSDÄMPFER GMBH

Albert-Einstein-Straße 15, 40764 Langenfeld, Germany
T +32 11-960736
F +32 11-960737
www.ace-ace.com
(distributeurs sur demande)

**BOSNIA AND HERZEGOVINA**
BIBUS DOO

Karadordeva, 76311 Dvorovi – Bijeljina
Bosnia and Herzegovina
T +387 55 423 444
F +387 55 423 444
www.bibus.ba
(n'est pas distributeur de ressorts à gaz et de contrôleurs de vitesse HB)

Pour les ressorts à gaz et les contrôleurs de vitesse HB :

ACE STOSSDÄMPFER GMBH
Albert-Einstein-Straße 15, 40764 Langenfeld, Germany
T +49 2173-9226-4100
F +49 2173-9226-89
www.ace-ace.com

**BRAZIL**
OBR EQUIPAMENTOS

INDUSTRIAIS LTDA.
Rua Florianópolis, 431, Mooca-São Paulo – SP.
CEP 03185-050, Brazil
T +55 11-2067 3698 / 0800704 3698
www.obr.com.br

**BULGARIA**
BIBUS BULGARIA LTD.

Tzvetan Lazarov Blv. 2, floor 2, 1574 Sofia, Bulgaria
T +359 2 971 98 08
F +359 2 927 32 64
www.bibus.bg
(n'est pas distributeur de ressorts à gaz et de contrôleurs de vitesse HB)

Pour les ressorts à gaz et les contrôleurs de vitesse HB :

ACE STOSSDÄMPFER GMBH
Albert-Einstein-Straße 15, 40764 Langenfeld, Germany
T +49 2173-9226-4100
F +49 2173-9226-89
www.ace-ace.com

**CHILE**
TAYLOR AUTOMATIZACION S.A.

Santiago De Uriona 1854, Quinta Normal
8500000 - Santiago, Chile
T +56 2 2555 1516
F +56 2 2544 1965
www.taylorsa.cl

**P.R. CHINA**
ACE CONTROLS

No. 8 Longxiang Road, Wujin National High-tech Industrial Zone, Changzhou, Jiangsu Province, CN-213164, P.R. China
T +86 519-8622-3520
F +86 519-8622-3550
www.ace-ace.cn

**CROATIA**
BIBUS ZAGREB D.O.O.

Anina 91, 10000 Zagreb, Croatia
T +385 1 3818 004
F +385 1 3818 005
www.bibus.hr
(n'est pas distributeur de ressorts à gaz et de contrôleurs de vitesse HB)

Pour les ressorts à gaz et les contrôleurs de vitesse HB :

ACE STOSSDÄMPFER GMBH
Albert-Einstein-Straße 15, 40764 Langenfeld, Germany
T +49 2173-9226-4100
F +49 2173-9226-89
www.ace-ace.com

**CZECH REPUBLIC**
BIBUS S.R.O.

Videnska 125, 639 27 Brno, Czech Republic
T +420 547 125 300
F +420 547 125 310
www.bibus.cz
(n'est pas distributeur de ressorts à gaz et de contrôleurs de vitesse HB)

Spécialiste des ressorts à gaz et des contrôleurs de vitesse HB :

MN-SYSTEMS, S.R.O.
Na Honech I/5538, 760 05 Zlín, Czech Republic
T +420 734 200 172
F +420 246 013 937
www.mnsystems.cz

**DENMARK**
AVN TEKNIK A/S

Dalager 1, 2605 Broendby, Denmark
T +45 70 20 04 11
F +45 43 24 55 00
www.avn.dk

**ESTONIA**
TECHVITAS OÜ

Peterburi tee 81-510, Tallinn 11415, Estonia
T +372 5670 0702
www.techvitas.ee

**FINLAND**
NESTEPAINEN OY

Makivantie 11, 01510 Vantaa, Finland
T +358 20 765 165
F +358 20 765 7666
www.nestepaine.fi

MOVETEC OY
Hannuksentie 1, 02270 Espoo, Finland
T +358 9 5259 230
F +358 9 5259 2333
www.movetec.fi

**FRANCE**
BIBUS FRANCE

ZA du Chapotin, 233 rue des Frères Voisin
69970 Chaponnay, France
T +33 4 78 96 80 00
F +33 4 78 96 80 01
www.bibusfrance.fr
(n'est pas distributeur de ressorts à gaz et de contrôleurs de vitesse HB)

Pour les ressorts à gaz et les contrôleurs de vitesse HB :

ACE STOSSDÄMPFER GMBH
Albert-Einstein-Straße 15, 40764 Langenfeld, Germany
T +49 2173-9226-4100
F +49 2173-9226-89
www.ace-ace.com

**GERMANY**
ACE STOSSDÄMPFER GMBH

Albert-Einstein-Straße 15, 40764 Langenfeld
Germany
Tel.: +49 2173-9226-4000
Fax: +49 2173-9226-29
www.ace-ace.de
(distributeurs sur demande)

**GREAT BRITAIN**
ACE FABREEKA UK

Unit 404 Easter Park, Haydock Lane
Haydock, WA11 9TH, U.K.
Tel.: +44 (0)1942-727 440
Fax: +44 (0)1942-717 273
www.ace-controls.co.uk

**GREECE**
PNEUMATEC INDUSTRIAL

AUTOMATION SYSTEMS
91 Spirou Patsi Street, Athens 11855, Greece
T +302 1 03412101 / 3413930
F +302 1 03413930

**HUNGARY**
BIBUS KFT.

Almáskert út 9, 2220 Vecsés, Hungary
T +36 29 557 763
F +36 29 557 777
www.bibus.hu
(n'est pas distributeur de ressorts à gaz et de contrôleurs de vitesse HB)

Spécialiste des ressorts à gaz et des contrôleurs de vitesse HB :

DUNA CONSULTING KFT.
Gábor Áron u. 18, 2013 Pomáz, Hungary
T +36 1 433 4700, +36-30 26 36 576
F +36 1 264 8900
www.acegazuho.hu

**INDIA**
SHREEJI MARKETING CORPORATION

2& 3, 1st Floor, Pride Plaza, Mumbai-Pune Road
Pimpri, Pune - 411018, India
T +91 20 2742 0897
F +91 20 2742 0997
www.shreejimkt.com

**IRELAND**
IRISH PNEUMATIC SERVICES LTD.

5A M7 Business Park
Newhall, Naas, Co. Kildare, Ireland
T +353 45-872590
F +353 45-872595
www.irishpneumaticservices.com

**ISRAEL**
ILAN & GAVISH AUTOMATION SERVICE LTD.

26, Shenkar Street, Qiryat-arie 49513
PO Box 10118, 49001 Petah-Tiqva, Israel
T +972 39 22 18 24
F +972 39 24 07 61
www.ilan-gavish.co.il

**ITALY**
R.T.I. S.R.L.

Via Chambery 93/107V, 10142 Torino, Italy
T +39 011-70 00 53 / 70 02 32
F +39 011-70 01 41
www.rti-to.it

**JAPAN**
ACE Controls Japan L.L.C.

City Center Bldg. II 2fl
3-1-42, Chigasaki-minami, Tsuzuki-ku
Yokohama, 224-0037, Japan
T +81 45-945-0123
F +81 45-945-0122
www.acecontrols.co.jp

**JORDAN**
ATAFAWOK TRADING EST.

PO Box 921797, Amman 11192, Jordan
T +962 64 02 38 73
F +962 65 92 63 25

**LATVIA**
TECHVITAS SIA

38 Daugavas Street, Marupe
2167 Marupes nov., Latvia
T +371 27 530 003
F +371 29 847 378
www.techvitas.lv

LITHUANIA
TECHVITAS UAB

Dubysos g. 66A, 94107 Klaipėda, Lithuania
 T +370 46 355 494
 F +370 46 355 493
www.techvitas.lt

LUXEMBOURG
ACE STOSSDÄMPFER GMBH

Albert-Einstein-Straße 15, 40764 Langenfeld, Germany
 T +32 11-960736
 F +32 11-960737
www.ace-ace.com
 (distributeurs sur demande)

NETHERLANDS
ACE STOSSDÄMPFER GMBH

Albert-Einstein-Straße 15, 40764 Langenfeld, Germany
 T +31 165-714455
 F +31 165-714456
www.ace-ace.com
 (distributeurs sur demande)

NORWAY
ACE STOSSDÄMPFER GMBH

Albert-Einstein-Straße 15, 40764 Langenfeld, Germany
 T +49 2173-9226-4100
 F +49 2173-9226-89
www.ace-ace.com

HYDNET AB

Turebergsvagen 5, 191 47 Sollentuna, Sweden
 T +46 8 59 470 470
 F +46 8 59 470 479
www.hydnet.se

PAKISTAN
JJ HYDRAULIC PNEUMATIC

SYSTEMS (PVT) LTD.
 41 # Old Ralli Building, Talpur Road,
 Off. I I Chundrigar Road, Karachi – 74000, Pakistan
 Dir no. 0092 0333 2229606
 T +92 21 32426486 / 32426516
 F +92 21 32416807

POLAND
BIBUS MENOS SP. Z.O.O.

ul. Spadochroniarzy 18, 80-298 Gdańsk, Poland
 T +48 58 660 95 70
 F +48 58 661 71 32
www.bibusmenos.pl
 (n'est pas distributeur de ressorts à gaz et de contrôleurs de vitesse HB)

Spécialiste des ressorts à gaz et des contrôleurs de vitesse HB :

F.H.U. ELMATIC S.C.
 ul. Marii Skłodowskiej - Curie 73 A
 87-100 Toruń, Poland
 T / F +48 56 659 16 81
 T +48 56 659 15 49, +48-56 653 98 10
www.elmatic.com.pl

PORTUGAL
AIRC CONTROL INDUSTRIAL S.L.

Alameda Fernao Lopes 31A, Torre 2 - Miraflores
 1495-136 Alges (Lisboa), Portugal
 T +351 21 410 13 57
 F +351 21 410 56 08
www.aircontrol.es

BIBUS PORTUGAL LDA

Centro Empresarial AAA, Rua Ponte da Pedra, 240 – C4
 4470-108 Gueifães - Maia, Portugal
 T +351 22 906 50 50
 F +351 22 906 50 53
www.bibus.pt
 (n'est pas distributeur de ressorts à gaz et de contrôleurs de vitesse HB)

ROMANIA
BIBUS SES S.R.L.

134/1 Calea Lugojului, 307200 Ghiroda, Timis, Romania
 T +40 356 446 500
 F +40 356 446 660
www.bibus.ro
 (n'est pas distributeur de ressorts à gaz et de contrôleurs de vitesse HB)

Spécialiste des ressorts à gaz et des contrôleurs de vitesse HB :

D.C. COMPANY S.R.L.
 Dragos Voda nr. 43, 300351 Timisoara, Romania
 T +40 722 145 213
 F +40 356 800 513
www.ewarehouse.ro

RUSSIA
BIBUS O.O.O.

Str Zemskaja 94, 198205 St. Petersburg, Russia
 T/F +7 812 309 41 51
 T +7 800 100 14 52
www.bibus.ru
 (n'est pas distributeur de ressorts à gaz et de contrôleurs de vitesse HB)

Spécialiste des ressorts à gaz et des contrôleurs de vitesse HB :

TEHINNOVATION O.O.O.
 Krasnodonskaya street 19, building 2, office 17
 109386 Moscow, Russia
 T +7 495 222 06 01
 F +7 499 786 42 56
www.tehinnovation.ru

SERBIA
BIBUS DOO

Karadordeva, 76311 Dvorovi – Bijeljina
 Bosnia and Herzegovina
 T +387 55 423 444
 F +387 55 423 444
www.bibus.ba
 (n'est pas distributeur de ressorts à gaz et de contrôleurs de vitesse HB)

Pour les ressorts à gaz et les contrôleurs de vitesse HB :

ACE STOSSDÄMPFER GMBH
 Albert-Einstein-Straße 15, 40764 Langenfeld, Germany
 T +49 2173-9226-4100
 F +49 2173-9226-89
www.ace-ace.com

SLOVAKIA
BIBUS SK S.R.O.

Trnavska cesta, 94901 Nitra, Slovakia
 T +421 37 77 77 950
 F +421 37 77 77 969
www.bibus.sk
 (n'est pas distributeur de ressorts à gaz et de contrôleurs de vitesse HB)

Spécialiste des ressorts à gaz et des contrôleurs de vitesse HB :

PNEUTRADE S.R.O.
 Rybárska 8, 949 01 Nitra, Slovakia
 T +421 37 65 24 338
 F +421 37 65 55 933
www.pneutrade.sk

SLOVENIA
INOTEH D.O.O.

K Zeleznici 7, 2345 Bistrica ob Dravi, Slovenia
 T +386 (0)2 665 1131
 F +386 (0)2 665 2081
www.inoteh.si
 (n'est pas distributeur de ressorts à gaz et de contrôleurs de vitesse HB)

Pour les ressorts à gaz et les contrôleurs de vitesse HB :

ACE STOSSDÄMPFER GMBH
 Albert-Einstein-Straße 15, 40764 Langenfeld, Germany
 T +49 2173-9226-4100
 F +49 2173-9226-89
www.ace-ace.com

SOUTH AFRICA
PNEUMARK CONTROLS

94A Crompton Street, Pinetown 3610, South Africa
 T +27 31 701 0421
 F +27 86 551 2026
www.pneumark.co.za

SPAIN
AIRC CONTROL INDUSTRIAL S.L.

Paseo Sarroeta 4
 20014 Donostia-San Sebastian, Spain
 T +34 943 44 50 80
 F +34 943 44 51 53
www.aircontrol.es

BIBUS SPAIN S.L.

Poligono Industrial Porto do Molle
 Rua do Arroncal, Vial C – Nave 4A
 36350 Nigran (Pontevedra), Spain
 T +34 986 24 72 86
 F +34 986 20 92 47
www.bibus.es
 (n'est pas distributeur de ressorts à gaz et de contrôleurs de vitesse HB)

SWEDEN
HYDNET AB

Turebergsvagen 5, 191 47 Sollentuna, Sweden
 T +46 8 59 470 470
 F +46 8 59 470 479
www.hydnet.se

SWITZERLAND
BIBUS AG

Allmendstrasse 26, 8320 Fehraltorf, Switzerland
 T +41 44-877 50 11
 F +41 44-877 58 51
www.bibus.ch
 (n'est pas distributeur de ressorts à gaz et de contrôleurs de vitesse HB)

Pour les ressorts à gaz et les contrôleurs de vitesse HB :

ACE STOSSDÄMPFER GMBH
 Albert-Einstein-Straße 15, 40764 Langenfeld, Germany
 T +49 2173-9226-4100
 F +49 2173-9226-89
www.ace-ace.com

TURKEY
BIBUS OTOMASYON SAN. VE TIC.LTD.STI.

Ziya Gökalp Mh. Bedrettin Dalan Bulv.
 VIP Plaza No:43-44 İkitelli
 Başakşehir / Istanbul, Turkey
 T +90-212 293 82 00
 F +90-212 249 88 34
www.bibus.com.tr
 (n'est pas distributeur de ressorts à gaz et de contrôleurs de vitesse HB)

Spécialiste des ressorts à gaz et des contrôleurs de vitesse HB :

POVVER PNMÖMATİK A.S.
 Necatibey Cad. No:44 Kat:2
 34425 Karaköy/Istanbul, Turkey
 T +90 212 293 88 70
 F +90 212 293 68 77
www.powerpnomatik.com

UKRAINE
BIBUS UKRAINE TOV

1B, Kyivs'ka Str., Tarasivka
 08161 Kyiv region, Ukraine
 T +38 (044) 545 44 04
 F +38 (044) 545 54 83
www.bibus.ua
 (n'est pas distributeur de ressorts à gaz et de contrôleurs de vitesse HB)

Spécialiste des ressorts à gaz et des contrôleurs de vitesse HB :

TECHVITAS LLC
 Pyrohivskiy shliakh St 28, 03680 Kyiv, Ukraine
 T +38 (050) 800 77 98 und +38 (044) 503-01-51
www.techvitas.com.ua

USA
ACE CONTROLS INTERNATIONAL INC.

23425 Industrial Park Dr., Farmington Hills
 Michigan 48335, USA
 T +1 248-476-0213
 F +1 248-476-2470
www.acecontrols.com

Global mais toujours proche

Le plus court chemin pour obtenir un amortisseur parfait

BIBUS®
SUPPORTING YOUR SUCCESS



BIBUS France S.A.S.

ZA du Chapotin
233, rue des Frères Voisin
69970 Chaponnay

T +33 (0)4 78 96 80 00
F +33 (0)4 78 96 80 01

contact@bibusfrance.fr
www.bibusfrance.fr

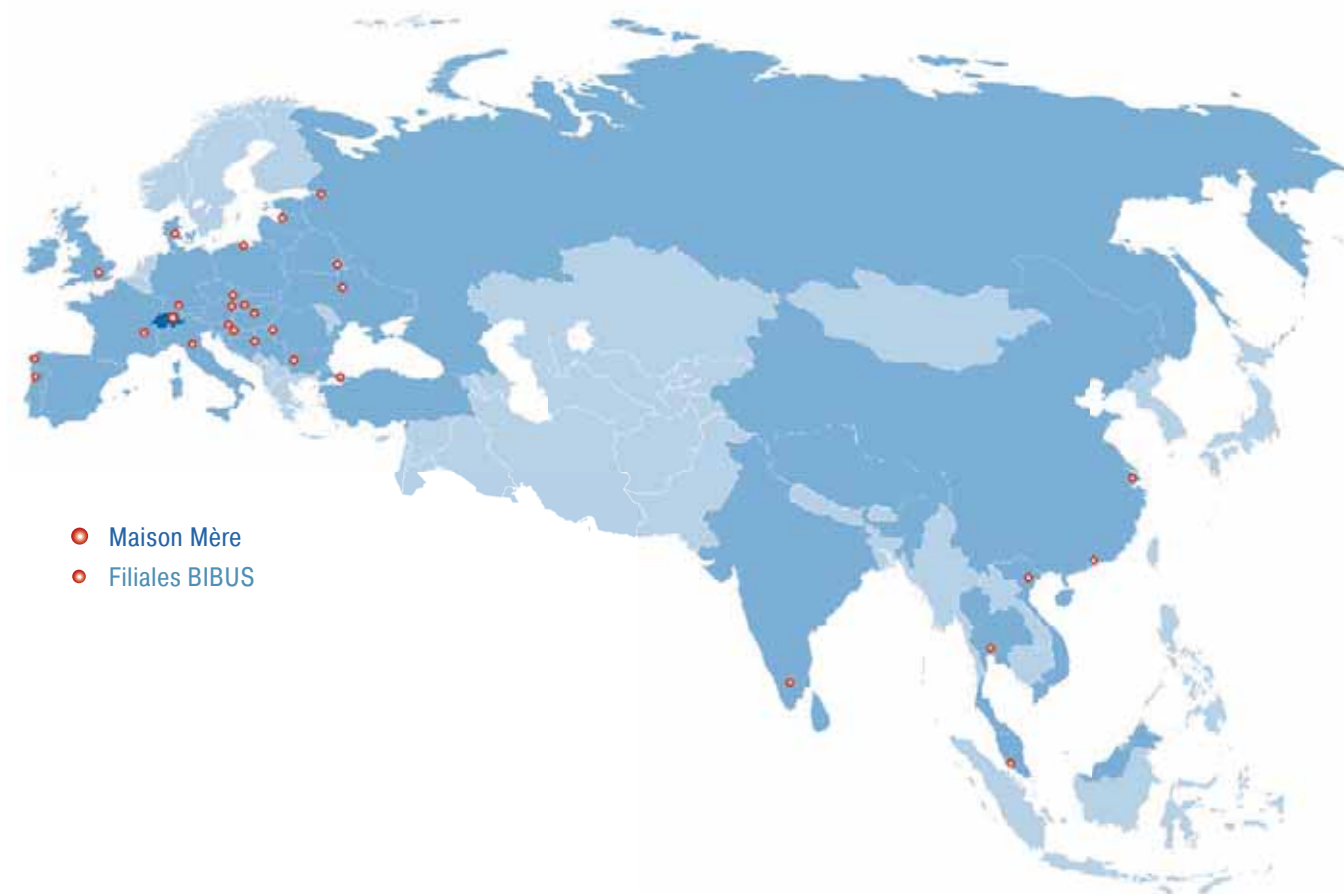

- Maison Mère
- Filiales BIBUS

ACE



GERMANY
ACE Stoßdämpfer GmbH

Albert-Einstein-Straße 15
40764 Langenfeld, Germany

T +49 (0)2173 - 9226-4000
F +49 (0)2173 - 9226-29

info@ace-int.eu
www.ace-ace.com